



一般情報

10年以上に及ぶ研究の成果として、ついに Source Four LED Series 3 (ソースフォー LED シリーズ 3) が誕生しました。ラインナップは、8色 LED カラーの Lustr X8 と色温度調整が可能な白色光の Daylight HDR です。どちらもプロフェッショナルな明かりでステージ上を染めます。どちらのモデルにも新たに加わったディープレッド LED が肌のトーンに豊かな色合いを与え、舞台セットには深みをもたらし、夕暮れや炎の表現には温かみを加えます。その他の機能として、City Theatrical 社の Multicourse 技術によるワイヤレス DMX/RDM、NFC 機能と ETC の Set Light アプリを使用した、スマホやタブレットによるタッチするだけの設定操作、また、使いやすさを追求したバックライ付きエンコーダーやカラーピッカーを携えた直感的なユーザーインターフェースも新たに搭載しました。

モデル

Source Four LED Series 3 XDLT シャッターバレル付きライトエンジンボディ
(XDLT レンズチューブをご利用になる場合はこちらをお選びください。)

モデル	品名
S4LED3LS	ソースフォー LED 3 ラスター X8 ボディ XDLT シャッター部含む
S4LED3DS	ソースフォー LED 3 デイライト HDR ボディ XDLT シャッター部含む

カラーオプション：ブラック、ホワイト、シルバー、カスタムカラー

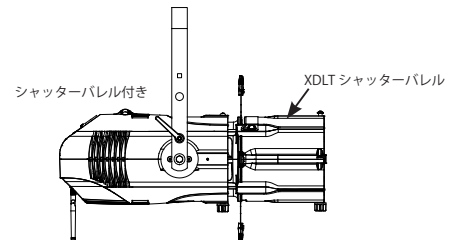

Source Four LED Series 3 ライトエンジンボディ

(Zoom レンズチューブや各種アダプター、既にお持ちのシャッターバレルとレンズチューブを取り付ける場合はこちらをお選びください。)

モデル	品名
S4LED2L	ソースフォー LED 3 ラスター X8 ボディ
S4LED2D	ソースフォー LED 3 デイライト HDR ボディ

カラーオプション：ブラック、ホワイト、シルバー、カスタムカラー

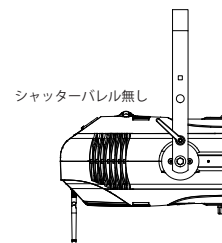

購入時の付属品

- ・ 平行 3P コネクター付き 1.5 m パワコン TRUE1 TOP ケーブル
 - ・ タボ、落下防止ワイヤー
 - ・ パターンホルダー (A サイズ)
- (レンズチューブは別売です。詳細は p.3 をご覧ください。)

電源ジャンパーケーブル (別売品)

灯具と灯具を連結して電源を供給するためのケーブルです。

型番	説明
FDPJ-002	LED パワコン TRUE1TOP 2m 電源ジャンパーケーブル 両端共にパワコン TRUE1TOP コネクター
※ 1.5 / 2 / 3 / 5 m からお選び頂けます。	



仕様

LED

LED 詳細	90 Lumileds LUXEON® C and CZ
最大出力	ラスター X8 : 10,889 ルーメン デイルイト HDR : 14,214 ルーメン
1W あたりの出力	ラスター X8 : 35 ルーメン デイルイト HDR : 42 ルーメン
LED 寿命 (L70 定格)	54,000 時間 (出力が 70%へ低下するまでの推定時間)

カラー

搭載 LED カラー	ラスター X8 : ディープレッド、レッド、アンバー、ライム、グリーン、シアン、ブルー、インディゴの 8 色 デイルイト HDR : ディープレッド、レッド、ミント、シアン、ブルー、インディゴの 6 色
色温度	可変 (カラーミキシングによる) 1900 - 10450K
キャリブレーション	済み
レッドシフト機能	有り (無効にすることも可能)

オプティカル

照射角度	5 ~ 90° の交換可能なレンズチューブ
アイリスゲートサイズ	80mm
アクセサリスロット / 色枠サイズ	6.25 - 17.5 in (レンズチューブ (p.3 参照) による)
ゴボサイズ	A サイズ (OD : 100mm / ID : 75mm) B サイズ (OD : 86mm / ID : 64mm)
フリッカ制御 PWM 周波数	5 kHz / 25 kHz

コントロール

DMX コネクター	5 ピン XLR コネクター
プロトコル	DMX-512-A / RDM
DMX モード	5 モード : 最小 1ch / 最大 12ch 使用
RDM	対応
ユーザーインターフェイス	・フルカラー液晶ディスプレイ ・フルカラーボリュームスイッチ ・操作ロック専用トグルスイッチ
スタンドアロン操作	可能
- プリセット再生	12 種類
- シーケンス再生	5 種類
- エフェクト	なし
- 複数器具間でのマスター/スレーブ動作	可能
備考	15 ビットバーチャルディミングエンジン

電気仕様

定格電圧	100V-240VAC 50/60Hz
電源コネクター	パワコン TRUE1 TOP イン / スルー
突入電流	40A (最初の半サイクル 120V 時)
接続可能台数	・ 1 回路あたり : 最大 4 台 (20A 純直回路または ETC 製 R20 モジュール使用時) ・ パワーイン / スルー経由で渡り接続した場合 : 最大 3 台 (1 回路あたり最大 15A / 定格電圧 100V 時に限ります。電圧が 100V 以下に低下している場合は、これらの台数は該当しません。)

消費電力

モデル	電圧	電流	消費電力
ラスター X8	100V	3.15A (0.1A)**	310W (6W)**
デイルイト HDR	100V	3.45A (0.1A)**	345W (6W)**

※待機時の値

温度

周囲温度	0 - 40°C
ファン	あり (マニュアル / DMX コントロール可)
ドループ現象補正	あり
dB 範囲 (ノイズ)	1m で平均 34dBa
BTUs / 時間 (熱量)	ラスター X8 : 1,047 デイルイト HDR : 1,159

構造

ボディ	頑丈なダイキャストメタル
ボディカラー	標準 : ブラック 特注 : ホワイト、シルバー、カスタムカラー
保護等級	IP20(室内標準規格)
器具重量	8.87 kg (シャッターバレル付き) 6.76 kg (シャッターバレル無し)

取り扱い注意事項

- ※調光回路での使用不可。非調光の直電源をご使用ください。
- ※本製品への電気の安定供給を維持するため、他の器具 (モーター機、発熱機器など) との併用は避け、必ず専用回路・コンセントをご使用ください。
- ※長時間使用する場合、出力は 80% 以下でご使用ください。ファン搭載灯具の場合はファン機能が作動しているかを確認してください。
- ※この灯具は周囲の温度が最大 40°C の環境で使用することを想定して設計されていますが、灯具の周りには十分な通気環境が必要です。密閉された環境で使用しないでください。

PRELIMINARY

LED 照明器具について

すべてのLED光源は、使用時間の経過と共に色ずれや出力低下が生じます。熱や周囲温度など、使用状況によってLEDの出力は変化します。LED製品のB50、L70規格に基づき、標準的な取扱いをしたと仮定した場合、ソースフォーLED 3は使用開始から約54,000時間経過後に、ご購入時には100%だった出力が70%程度の出力に減少します。また、各色のLEDは、それぞれ異なった点灯時間、異なった出力レベルで使用する事がある為、結果的に各LED灯具のカラーパフォーマンスに微妙な変化をもたらす事があります。よって使用時間の経過と共にプリセットやキューのプログラム調整が必要になる場合がございます。

保証

交換パーツ	5年
LED素子	10年
別途料金：配送料・技術料・修理代機料（無償保証規定に準ずる）	

既存製品・アクセサリの互換性について

お手持ちのアクセサリとの互換性をご確認の上、ご使用ください。並びにソースフォーランプタイプへのXDLTレンズチューブの装着は非推奨です。ランプから発生する熱によりレンズチューブが破損する恐れがあります。

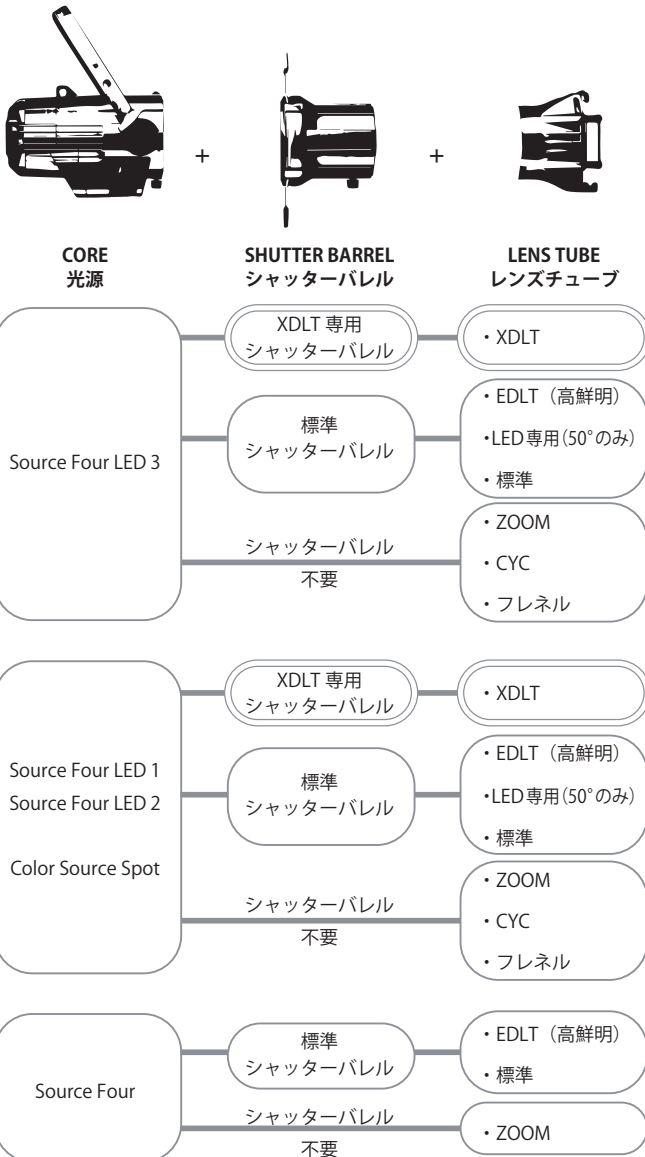

アクセサリ

推奨レンズオプション

(レンズは別売りになります)

固定用ビームレンズ

・XDLT レンズ - シリーズ 3 の光学 特性を最大限に発揮するレンズ

型番	説明	アクセサリサイズ	重量
LED05XDLT	5° XDLT レンズチューブ	17.5in	4.6kg
LED10XDLT	10° XDLT レンズチューブ	14in	2.6kg
LED14XDLT	14° XDLT レンズチューブ	10in	7.3kg
LED19XDLT	19° XDLT レンズチューブ	10in	5.8kg
LED26XDLT	26° XDLT レンズチューブ	7.5in	3.9kg
LED36XDLT	36° XDLT レンズチューブ	7.5in	4.0kg
LED50XDLT	50° XDLT レンズチューブ	7.5in	2.4kg
LED70XDLT	70° XDLT レンズチューブ	7.5in	2.5kg

※ XDLT レンズチューブには、XDLT 専用シャッターバレルが必要です。

・標準レンズ / 高鮮明 EDLT レンズ / LED 専用レンズ

型番	説明	アクセサリサイズ	重量
405LT	5° レンズチューブ	14in	2.2kg
410LT	10° レンズチューブ	12in	1.9kg
414LT	14° レンズチューブ	7.5in	2.4kg
419EDLT	19° 高鮮明レンズチューブ	6.25in	2.1kg
426EDLT	26° 高鮮明レンズチューブ	6.25in	2.0kg
436EDLT	36° 高鮮明レンズチューブ	6.25in	1.9kg
450EDLT	50° 高鮮明レンズチューブ	6.25in	1.9kg
LED50LT	LED 専用 50° レンズチューブ	7.5in	1.5kg
470LT	70° レンズチューブ	7.5in	1.6kg
490LT	90° レンズチューブ	7.5in	1.7kg

※標準 / 高鮮明 EDLT / LED 専用レンズチューブには、標準シャッターバレルが必要です。

・ズームレンズ

ライトエンジンボディに直接取り付けます。(シャッターバレル不要)

型番	説明	アクセサリサイズ	重量
41530LT	15-30° ズームレンズ	7.5in	6.2kg
42550LT	25-50° ズームレンズ	7.5in	5.2kg

・LED 専用レンズアダプター

ライトエンジンボディに直接取り付けます。(シャッターバレル不要)

型番	説明	アクセサリサイズ	重量
S4LEDCYC	ソースフォー LED CYC レンズ ※	-	2.1kg
S4LEDFRES	ソースフォー LED フレネルレンズ	7.5in	4.2kg

※ホリ幕染め用

フィクスチャーアクセサリ

型番	説明
全種類レンズ共通	
PRXPHA	A サイズ パターンホルダー
400PHA	A サイズ パターンホルダー (付属品)
PRXPHB	B サイズ パターンホルダー
KPS-NH04D	B サイズ ガラスパターンホルダー
KPS-NH06D	B サイズ アイリスゲートガラスパターンホルダー
PRXIRISS424	アイリスシャッター 24 枚羽 ※完全に閉じません
400CC	ハンガー
400SC	落下防止ワイヤー (付属品)
19°・26°・36°・50°用 (差込口 6.25 in)	
400CF	6.25 in 色枠
CTY-2499	6.25 in エッグクレートルーバー
CTY-2440	6.25 in トップハット (深さ 3 in)
CTY-2450	6.25 in トップハット (深さ 5 in)
CTY-2441	6.25 in ハーフトップハット (深さ 3 in)
CTY-2460	6.25 in ハーフトップハット (深さ 5 in)
KPS-400DN	6.25 in ハレーション止めドーナツ
14°・70°・90°・LED 専用 50°・Zoom レンズ用 (差込口 7.5 in)	
CTY-2488	7.5 in バンドア
407CF	7.5 in 色枠
CTY-2485	7.5 in エッグクレートルーバー
CTY-2481	7.5 in ショートトップハット (深さ 3 in)
CTY-2480	7.5 in トップハット (深さ 6 in)
CTY-2482	7.5 in ハーフトップハット (深さ 6 in)
CTY-2482S	7.5 in ショートハーフトップハット (深さ 3in)
CTY-2492	7.5 in ラウンドハーフトップハット (深さ 6in)

※ソースフォーシリーズ用アクセサリ (6.25in、7.5in) と互換性有。

※ダボと落下防止ワイヤーが付属します。

※トップハット、ハーフハットは、積重可能な CITY THEATRICAL 製 [Stackers](#) を推奨します。

ディフューザー

型番	説明
S4LED-SFD	ソースフォー LED 用ソフトフォーカスディフューザー ※付属品
S4LED-SWD6	ソースフォー LED 用ウォッシュディフュージョン(19-50°用) ※別売品
S4LED-SWD7	ソースフォー LED 用ウォッシュディフュージョン (14°、70°、90°、LED 専用 50°、Zoom) ※別売品
S4LED-SWD12	ソースフォー LED 用ウォッシュディフュージョン(10°用) ※別売品
S4LED-SWD14	ソースフォー LED 用ウォッシュディフュージョン (5°用) ※別売品

・ソフトフォーカスディフューザー (別売品) は、投射した明かりの輪郭に現れるモヤを軽減させるアクセサリです。特にゴボ利用時に組み合わせて使うと、シャープなフォーカスを保つのに効果的です。A サイズのパターンホルダーに装着して使用します。

・スムーズウォッシュディフューザー (別売品) は、ウォッシュライトを作るためのオプションです。灯体を複数台使用する際、むらなく明かりをつなげてフラットな明かりを作ります。レンズチューブのジェルフレームスロット (色枠挿入口) に入れて使用します。

PRELIMINARY

製品の特徴



Deep Red - ディープレッド

10年以上の研究により、シリーズ3にディープレッドLEDが加わりました。このLEDが色域を拡張し、より豊かな色味、より健康的な肌のトーン、そして高品質な白色光を実現します。



ワイヤレス制御

(※ 2021年4月現在、一部機能日本国内対応未定)

City Theatrical社のMultiverse送信機でワイヤレスDMX操作が可能になる他、スマホやタブレットにダウンロードしたETCのSet Lightアプリを使用して、NFCにタッチするだけで器具の設定が可能になりました。



XDLT レンズチューブ

XDLTレンズチューブと一緒に使用すると、明るさがアップし、ゴボ投射時の明瞭度とコントラストを向上させることができます。

色彩情報

SOURCE FOUR LED SERIES 3 LUSTR X8 3200 K TM-30-18

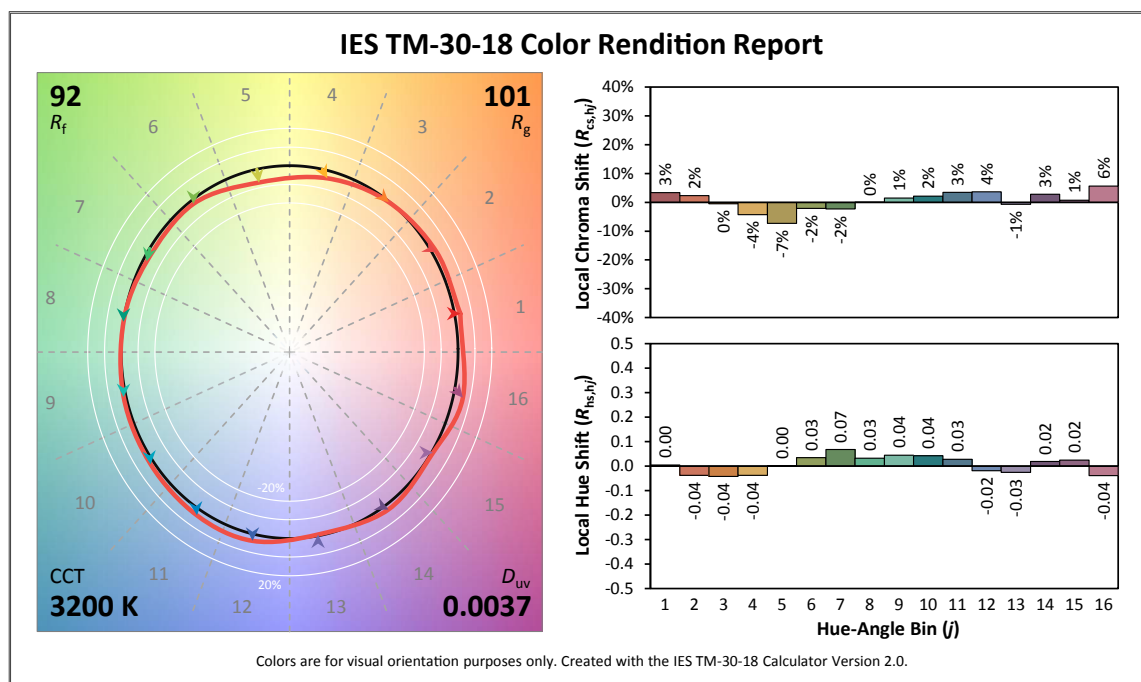

PRELIMINARY

SOURCE FOUR LED SERIES 3 LUSTR X8 4500 K TM-30-18

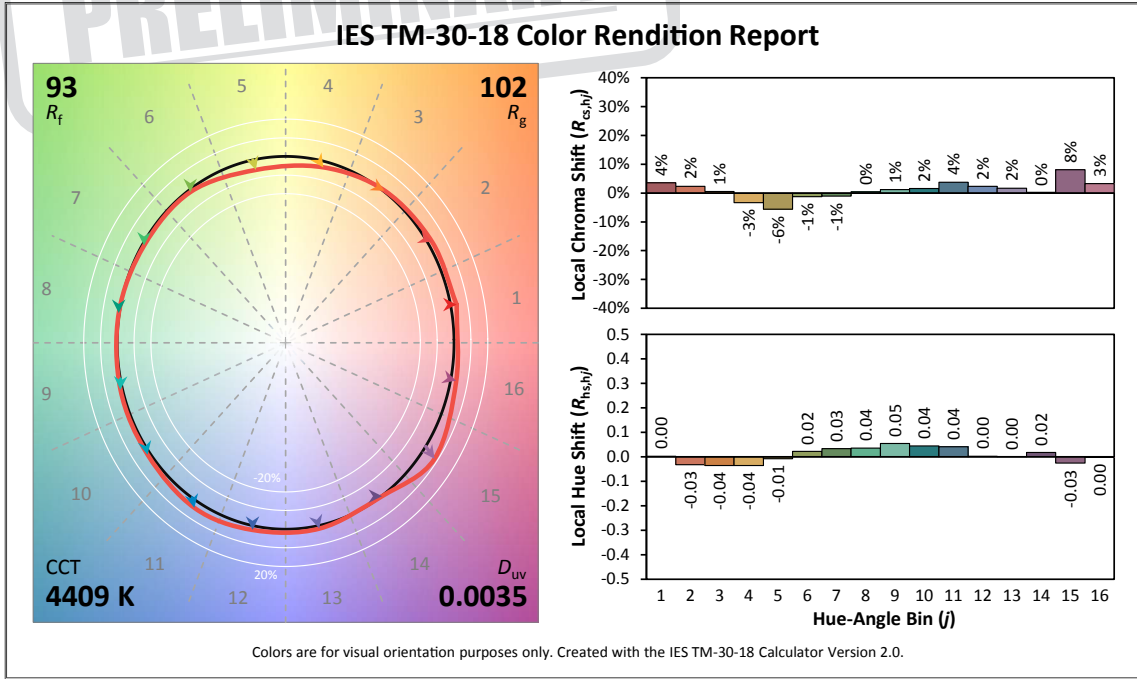

SOURCE FOUR LED SERIES 3 LUSTR X8 5600 K TM-30-18

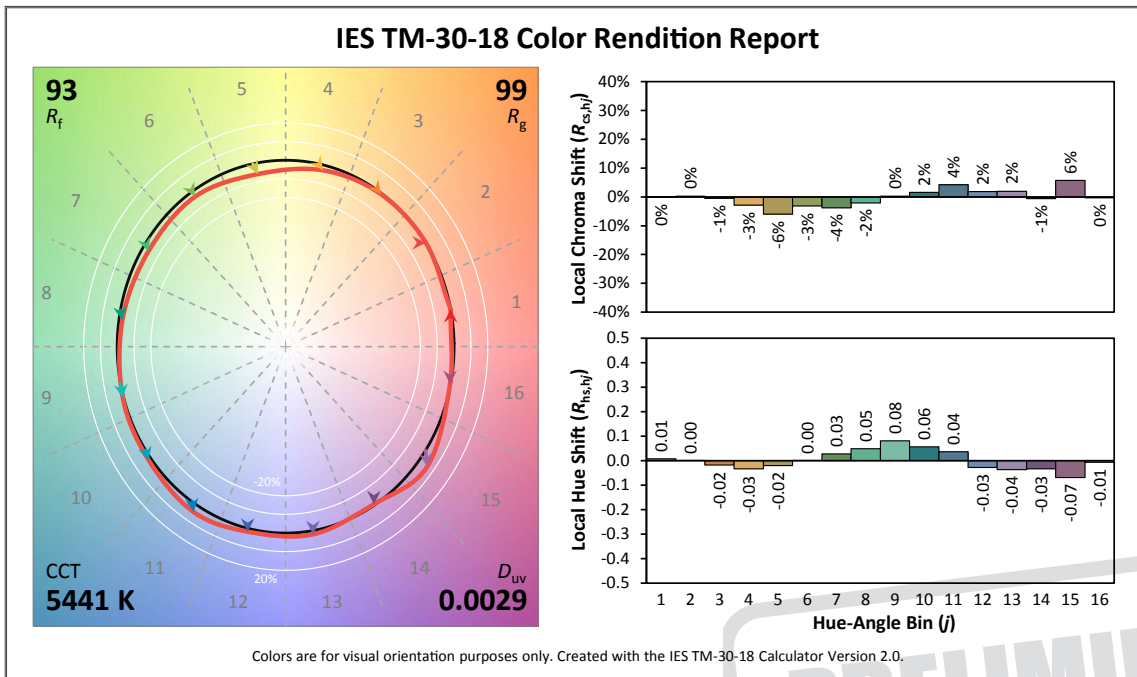

SOURCE FOUR LED SERIES 3 DAYLIGHT HDR 3200 K TM-30-18

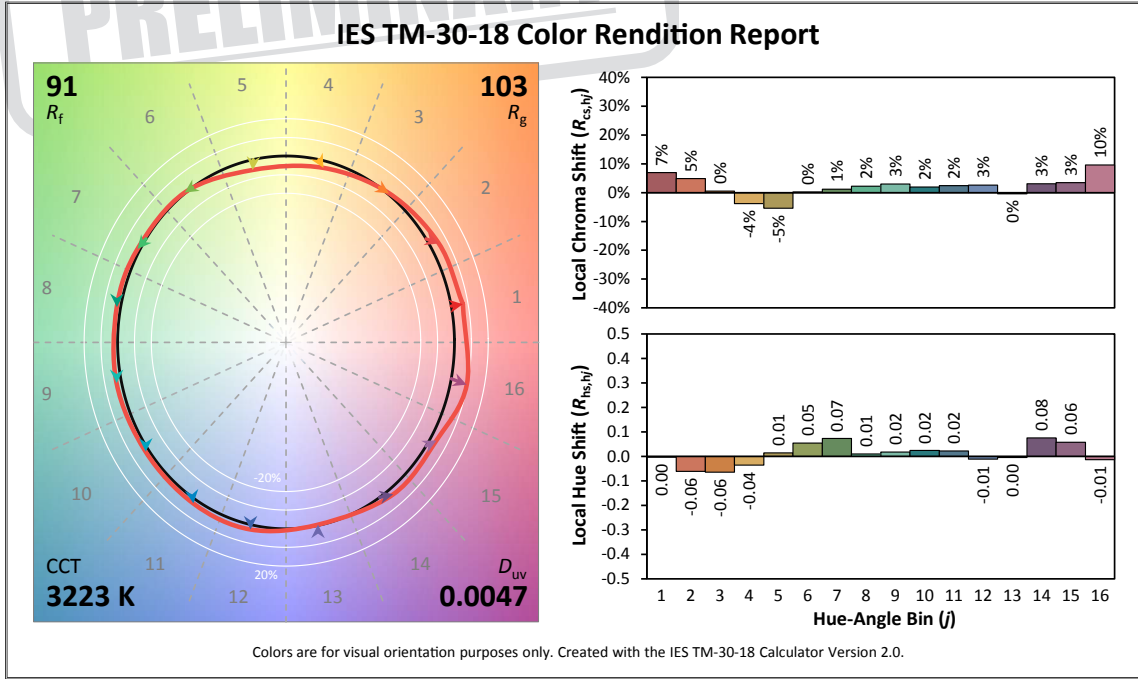

SOURCE FOUR LED SERIES 3 DAYLIGHT HDR 4500 K TM-30-18

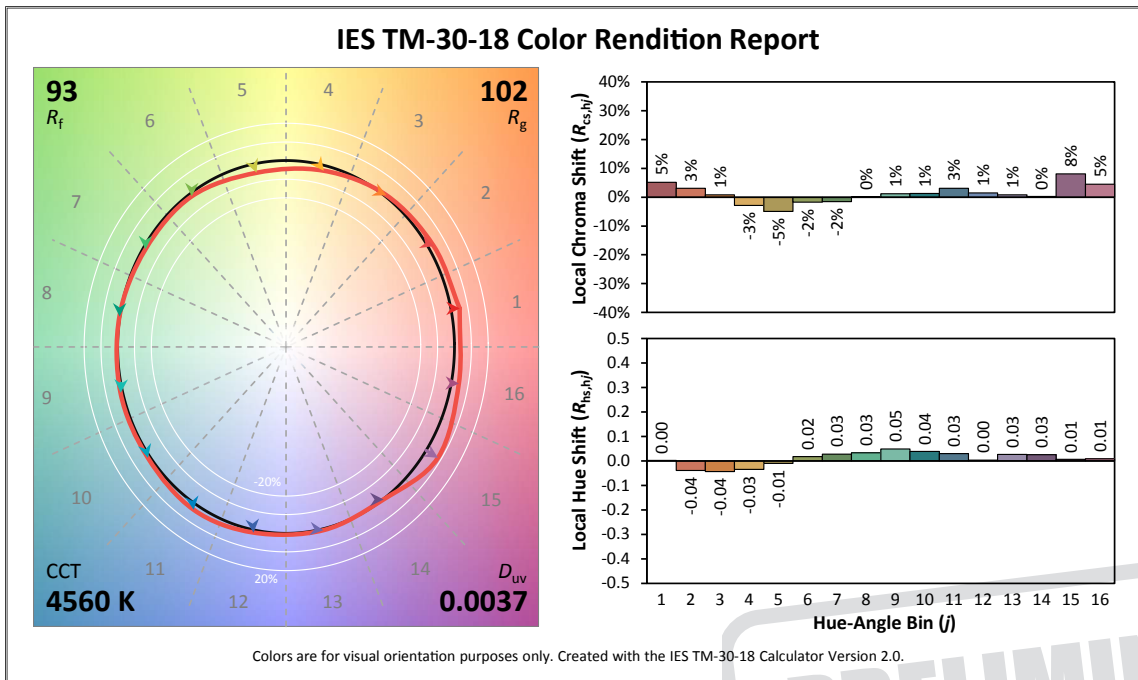

SOURCE FOUR LED SERIES 3 DAYLIGHT HDR 5600 K TM-30-18

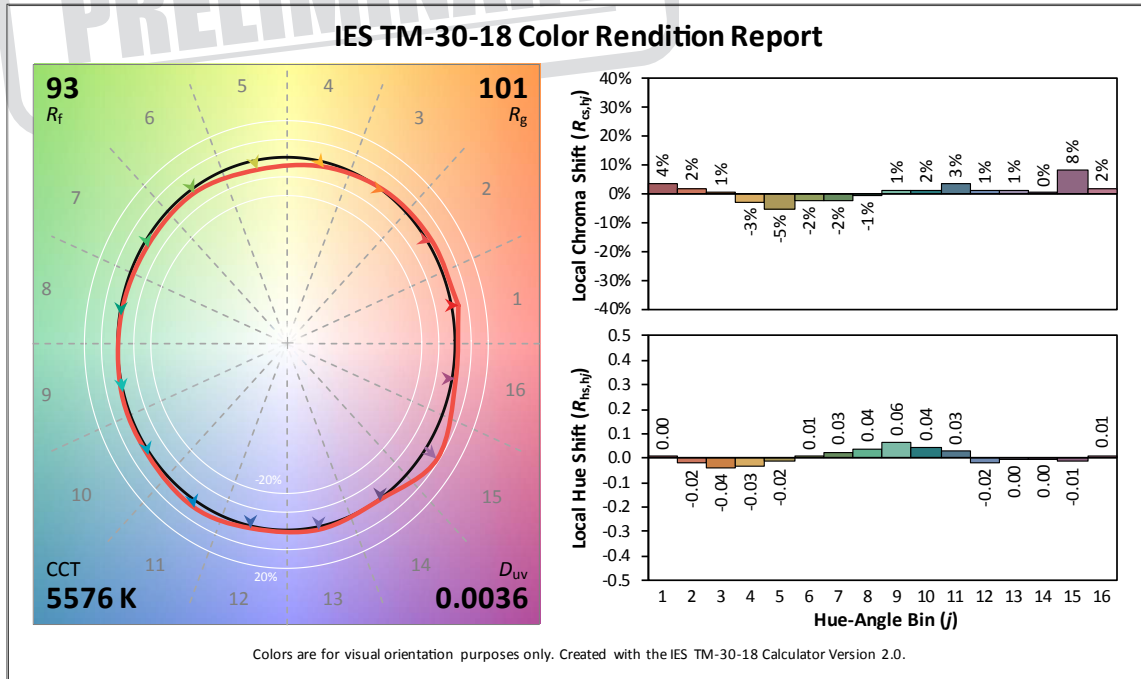









TYPE	LUSTR X8 3200 K	LUSTR X8 4500 K	LUSTR X8 5600 K
CRI Ra	93	94	98
TLCI	96	97	97
SSI	78	70	73

TYPE	DAYLIGHT HDR 3200 K	DAYLIGHT HDR 4500 K	DAYLIGHT HDR 5600 K
CRI Ra	86	93	95
TLCI	91	96	98
SSI	71	71	72



配光データ

Lens Tube	Series 3 Lustr X8		Series 3 Daylight HDR		115V/575W LL HPL		120V/750W SL HPL		230V/750W LL HPL	
	Lumens	Candela	Lumens	Candela	Lumens	Candela	Lumens	Candela	Lumens	Candela
 XDLT 5	6,031	630,344	7,542	819,319						
 XDLT 10	7,823	375,028	10,236	489,871						
 XDLT 14*	7,544	185,125	9,800	237,544						
 XDLT 19*	8,921	144,856	11,416	185,610						
 XDLT 26*	10,120	82,357	13,164	106,206						
 XDLT 36*	10,426	47,215	13,576	61,519						
 XDLT 50	8,499	26,017	11,093	33,431						
 XDLT 70	TBD	TBD	TBD	TBD						
EDLT 19	5,349	75,742	7,119	98,469	7,287	145,803	13,012	260,363	7,677	104,145
EDLT 26	9,399	81,612	12,153	104,336	8,631	102,089	15,412	182,301	9,093	72,920
EDLT 36	9,302	52,150	12,210	67,168	7,992	55,190	14,271	98,553	8,420	39,421
EDLT/LED 50	8,045	24,769	10,426	32,214	8,085	23,224	14,437	41,471	8,518	16,588
5	3,523	398,072	4,562	515,723	5,247	753,340	9,370	1,345,250	5,528	538,100
10	5,370	236,941	6,964	315,791	6,678	438,654	11,925	783,310	7,036	313,324
14	5,359	114,625	7,171	148,884	7,196	226,677	12,850	404,780	7,582	161,912
19	4,482	70,341	5,841	92,137	6,261	136,371	11,180	243,520	6,596	97,408
26	5,849	54,998	7,682	71,713	7,666	98,703	13,690	176,255	8,077	70,502
36	9,732	46,186	12,725	60,057	7,974	50,896	14,240	90,885	8,402	36,354
50	7,893	24,669	10,795	33,971	7,829	25,564	13,980	45,650	8,248	18,260
70	9,926	16,156	12,988	20,807	9,033	12,471	16,130	22,270	9,517	8,908
90	10,259	11,137	13,457	14,593	7,395	6,345	13,205	11,330	7,791	4,532
15-30 Zoom Nar	5,907	120,817	7,640	157,202	6,418	221,514	11,460	395,560	6,761	158,224
15-30 Zoom Mid	6,640	88,295	8,553	115,108	6,418	101,744	11,460	181,685	6,761	72,674
15-30 Zoom Wide	5,732	41,321	7,387	53,009	6,698	59,186	11,960	105,690	7,056	42,276
25-50 Zoom Nar	10,889	72,877	14,214	95,738	8,420	84,417	15,035	150,745	8,871	60,298
25-50 Zoom Mid	9,977	40,162	12,961	57,849	8,568	53,368	15,300	95,300	9,027	38,120
25-50 Zoom Wide	9,555	32,935	12,301	41,178	8,277	35,549	14,780	63,480	8,720	25,392

* Lenses with color correction technology

※ Lustr X8 / Daylight HDR の値は、DMX 制御 (Direct モード) 各色 LED100% 出力時の値です。

PRELIMINARY

寸法

機種	高さ (H)	横幅 (W)	奥行き (D)
ソースフォー LED 3	601 mm	340 mm	700mm

※ XDLT レンズ装着時の最大値です。

※取り付け金具の大きさは含みません。

重量

機種	重量	梱包重量
シャッターバレル有	8.71 kg	10.61 kg
シャッターバレル無	6.58 kg	8.30 kg

※取り付け金具やレンズチューブの重量は含みません。

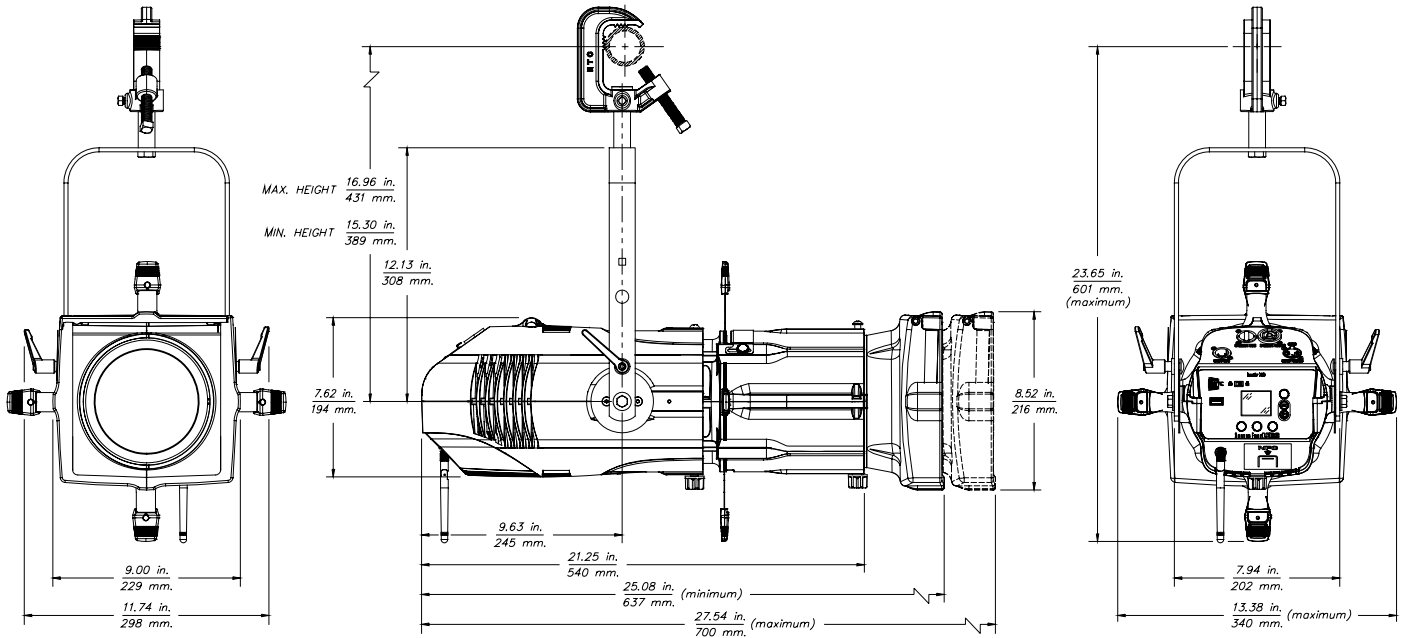

株式会社 剣プロダクションサービス
〒223-0057
横浜市港北区新羽町1166
TEL:045-547-2288 FAX:045-547-2221
Web: www.kenpro-inc.com